

599/22/16

SMLOUVA O DÍLO: A61309Xdle ust.č.536 a násl.zák.č.513/1991 Sb.
obchodního zákoníku v platném znění**I.****SMLUVNÍ STRANY:****1) Window Holding a.s.**

Se sídlem: Hlavní 456, Lázně Toušeň PSČ 250 89

Bankovní spojení: 0075502443/0300

IČ: 28436024, DIČ: CZ28436024

Tomáš Farda

Větrná 33

742 35 Odry

Tel.: 388 385 011 Fax : 388 310 558

Zapsaná v obchodním rejstříku u Městského soudu v Praze, oddíl B,
vložka č.14506.

dále jen "zhotovitel" na straně jedné

a

2)**Ústav geoniky AV ČR, v.v.i.**

Se sídlem : Studentská 1768

708 00 Ostrava - Poruba

IČ : 68145535

Tel.: 596 979 111

Komise č.: Bytový dům 2002/7, Hladnovská

dále jen "odběratel" na straně druhé

II.**PŘEDMĚT SMLOUVY**

1. Zhotovitel se zavazuje dle této smlouvy, v dohodnuté kvalitě, ceně a termínu dodat objednateli výplně stavebních otvorů - okna, dveře a výkladce (dále jen "dílo") přesně definované ve výpisu zboží za podmínek sjednaných v této smlouvě.

2. V případě, že součástí smlouvy jsou služby jako demontáž, montáž, likvidace, začištění apod., musí být tyto služby uvedeny ve výpisu zboží této smlouvy.

3. Objednatel se zavazuje takovéto dílo převzít a zaplatit dohodnutou cenu.

III.**TERMÍN PLNĚNÍ**

1. Termín výroby se stanovuje dohodou smluvních stran maximálně na osm týdnů po potvrzení této smlouvy podpisy obou smluvních stran a uhrazením zálohy ze strany objednatele ve výši, která je uvedena v odst.V - Cena díla. Při platbě bude objednatel uvádět jako variabilní symbol číslo

faktury. (Pokud smlouva obsahuje pouze příslušenství ve standardním provedení, stanovuje se termín výroby maximálně na tři týdny.)

2. Montáž bude provedena nejpozději do 30-ti dnů od ukončení výroby. Přesný termín montáže bude ze strany zhotovitele s objednatelem dojednan minimálně 10 dní před samotným termínem dokončení výroby.

Způsob kotvení : na vruty - L+P
Způsob odvodnění : dopředu

IV.

VÝPIS ZBOŽÍ

(specifikace díla a ceny)

Položka: 1a **Počet ks: 12** **Rozměr rámu: 565 x 1120 mm**

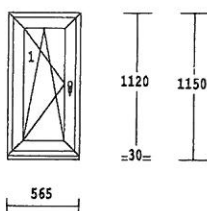

system : BASIC
barva : bílá
křídlo : křídlo 80mm
výplň :
*/16/ 4 Pl. Top N+, Ug 1,1
Kůra (čirá) 4 mm
kování : otevíravé sklopné levé
dole :
podklad Brüggmann tep.iz. 27,5/

Základní cena za 1 ks:

3.247 Kč

Klička Tokyo s logem bílá F99

Cena celkem za 1 ks :

3.247 Kč

CENA POLOŽKY CELKEM: 38.964 Kč

Položka: 1b **Počet ks: 12** **Rozměr rámu: 565 x 1120 mm**

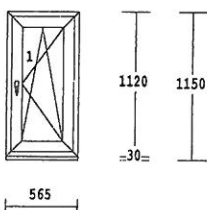

system : BASIC
barva : bílá
křídlo : křídlo 80mm
výplň : 4-16-4 Float-PTN+, Ug 1,1
kování : otevíravé sklopné pravé
dole :
podklad Brüggmann tep.iz. 27,5/

Základní cena za 1 ks:

3.185 Kč

Klička Tokyo s logem bílá F99

Cena celkem za 1 ks :

3.185 Kč

CENA POLOŽKY CELKEM: 38.220 Kč

IV.
VÝPIS ZBOŽÍ
(specifikace díla a ceny)

Položka: 2 Počet ks: 4 Rozměr rámu: 860 x 2215 mm

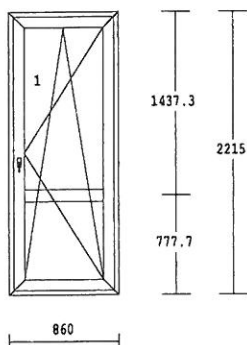

system : BASIC
barva : bílá
křídlo : křídlo 80mm
výplň : 4-16-4 Float-PTN+, Ug 1,1
kování :
otevíravé sklopné pravé balkon
příčky :
HP3020 sloupek/příčka 90mm

Základní cena za 1 ks: 6.663 Kč

Klička Tokyo s logem bílá F99

AL Madélko BD bílé

Cena celkem za 1 ks : 6.663 Kč

CENA POLOŽKY CELKEM: 26.652 Kč

Položka: 3 Počet ks: 4 Rozměr rámu: 2080 x 1260 mm

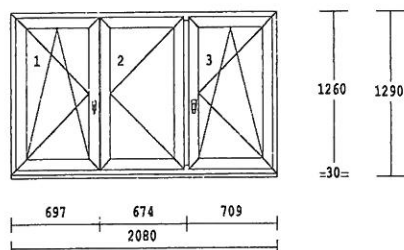

system : BASIC
barva : bílá
křídlo : křídlo 80mm
výplň : 4-16-4 Float-PTN+, Ug 1,1
kování :
otevíravé sklopné levé hlavní
otevíravé pravé štulp
otevíravé sklopné pravé
dole :
podklad Brüggmann tep.iz. 27,5/
sloupek: sloupek/příčka 90mm

Základní cena za 1 ks: 10.788 Kč

Klička Tokyo s logem bílá F99

Cena celkem za 1 ks : 10.788 Kč

CENA POLOŽKY CELKEM: 43.152 Kč

IV.
VÝPIS ZBOŽÍ
(specifikace díla a ceny)

Položka: 4a

Počet ks: 4

Rozměr rámu: 1325 x 2225 mm

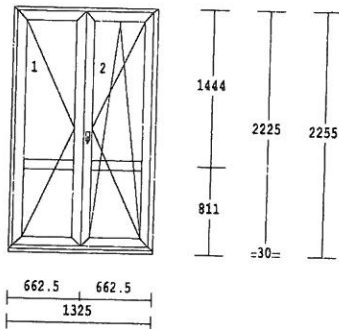

system : BASIC
barva : bílá
křídlo : křídlo 80mm
výplň : 4-16-4 Float-PTN+, Ug 1,1
kování :
otevíravé levé balkon štulp
ot.sklopné pravé balkon hlavní
příčky :
HP3020 sloupek/příčka 90mm
dole :
podklad Brüggmann tep.iz. 27,5/

Základní cena za 1 ks:

11.618 Kč

Klička Tokyo s logem bílá F99

AL Madélko BD bílé

Cena celkem za 1 ks :

11.618 Kč

CENA POLOŽKY CELKEM:

46.472 Kč

Položka: 4b

Počet ks: 2

Rozměr rámu: 1325 x 2170 mm

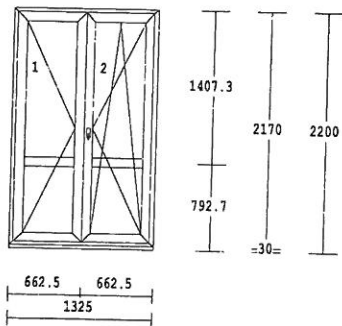

system : BASIC
barva : bílá
křídlo : křídlo 80mm
výplň : 4-16-4 Float-PTN+, Ug 1,1
kování :
otevíravé levé balkon štulp
ot.sklopné pravé balkon hlavní
příčky :
HP3020 sloupek/příčka 90mm
dole :
podklad Brüggmann tep.iz. 27,5/

Základní cena za 1 ks:

11.308 Kč

Klička Tokyo s logem bílá F99

AL Madélko BD bílé

Cena celkem za 1 ks :

11.308 Kč

CENA POLOŽKY CELKEM:

22.616 Kč

IV.
VÝPIS ZBOŽÍ
(specifikace díla a ceny)

Položka: 4c **Počet ks: 2** **Rozměr rámu: 1325 x 2185 mm**

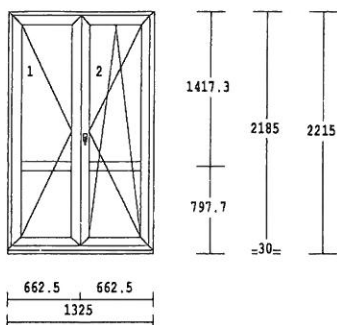

systém : BASIC
 barva : bílá
 křídlo : křídlo 80mm
 výplň : 4-16-4 Float-PTN+, Ug 1,1
 kování :
 otevíravé levé balkon štulp
 ot.sklopné pravé balkon hlavní
 příčky :
 HP3020 sloupek/příčka 90mm
 dole :
 podklad Brüggmann tep.iz. 27,5/

Základní cena za 1 ks:

11.308 Kč

Klička Tokyo s logem bílá F99

AL Madélko BD bílé

Cena celkem za 1 ks :

11.308 Kč

CENA POLOŽKY CELKEM: 22.616 Kč

Položka: 5 **Počet ks: 1** **Rozměr rámu: 1320 x 2015 mm**

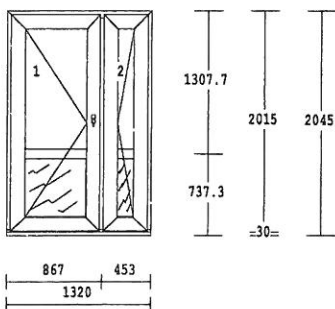

systém : BASIC
 barva : bílá
 křídlo : křídlo VD 125mm -Al práh
 výplň : 4-16-4 Float-PTN+, Ug 1,1
 Perizol 24mm bílý
 kování : vch. dveře levé hlavní
 vch. dveře pravé štulp
 příčky :
 HP3020 sloupek/příčka 90mm
 dole : rozšiř.pr. 30 x 73mm

Základní cena za 1 ks:

33.677 Kč

Koule/klika STUTTGART bílá

- vložka zákl.45/50 3k BASIC

Upozornění:

klika VD je osazena základní stavební vložkou, která slouží k zajištění stavby během montážních prací; po jejich dokončení doporučujeme tuto vložku vyměnit, neboť není určena k dlouhodobému užívání
Zavírač s aretací TS2000, bílý

IV.
VÝPIS ZBOŽÍ

(specifikace díla a ceny)

El.vrátný s aretací pro 2kř VD

Cena celkem za 1 ks : 33.677 Kč

CENA POLOŽKY CELKEM: 33.677 Kč

Položka: 6 Počet ks: 5 Rozměr rámu: 565 x 520 mm

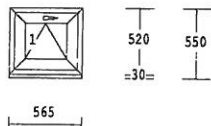

system : BASIC
barva : bílá
křídlo : křídlo 80mm
výplň :
*/16/ 4 Pl. Top N+, Ug 1,1
Kůra (čirá) 4 mm
kování : sklopné klika nahoře
dole :
podklad Brüggmann tep.iz. 27,5/

Základní cena za 1 ks: 2.469 Kč

Klička Tokyo s logem bílá F99

Cena celkem za 1 ks : 2.469 Kč

CENA POLOŽKY CELKEM: 12.345 Kč

Položka: 7 Počet ks: 2 Rozměr rámu: 860 x 520 mm

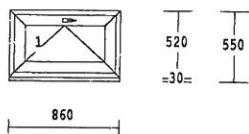

system : BASIC
barva : bílá
křídlo : křídlo 80mm
výplň :
*/16/ 4 Pl. Top N+, Ug 1,1
Kůra (čirá) 4 mm
kování : sklopné klika nahoře
dole :
podklad Brüggmann tep.iz. 27,5/

Základní cena za 1 ks: 2.685 Kč

Klička Tokyo s logem bílá F99

Cena celkem za 1 ks : 2.685 Kč

CENA POLOŽKY CELKEM: 5.370 Kč

IV.
VÝPIS ZBOŽÍ
(specifikace díla a ceny)

Základní cena za 1 ks: 600 Kč
Cena celkem za 1 ks : 600 Kč

CENA POLOŽKY CELKEM: 600 Kč

Položka: 12 Počet m : 225.140

Likvidace oken REKORD - ostatní
regiony mimo Prahu a Stř. Čechy
> 120 bm

Základní cena za 1 m : 35 Kč
Cena celkem za 1 m : 35 Kč

CENA POLOŽKY CELKEM: 7.880 Kč

Položka: 13 Počet ks: 1

Přechodový plech pozink 20x45mm

Základní cena za 1 ks: 676 Kč
Cena celkem za 1 ks : 676 Kč

CENA POLOŽKY CELKEM: 676 Kč

Položka: 14 Počet ks: 1

 Dodávka parapetů (zaměřené)

Detailní specifikace typu, barvy,
rozměrů, počtu ks a cen je obsaže-
na v příloze, jež je nedílnou sou-
částí této smlouvy.

Základní cena za 1 ks:
- dodávka parapetů počet 32 ks 5.194 Kč
- montáž parapetů 7.680 Kč
Cena celkem za 1 ks : 12.874 Kč

CENA POLOŽKY CELKEM: 12.874 Kč

IV.
VÝPIS ZBOŽÍ
(specifikace díla a ceny)

Položka: 15 Počet ks: 1



Dodávka žaluzií

Detailní specifikace typu, barvy, rozměrů, počtu ks a cen je obsažena v příloze, jež je nedílnou součástí této smlouvy.

Základní cena za 1 ks:

- dodávka žaluzií počet 68 ks

11.747 Kč

- montáž žaluzií

8.160 Kč

Cena celkem za 1 ks :

19.907 Kč

CENA POLOŽKY CELKEM:

19.907 Kč

V.
CENA DÍLA

Sleva z ceny oken

419.057 Kč

-155.906 Kč

Částka bez DPH :

263.151 Kč

DPH 14% snížená :

36.841 Kč

Částka celkem :

299.992 Kč

VI.
PLATEBNÍ PODMÍNKY

Vyúčtování ceny za dokončené a řádně předané dílo se objednatel zavazuje zaplatit do 14-ti dnů po předání díla po odečtení zaplacených záloh. Zhotovitel vyúčtuje cenu díla fakturou - řádným daňovým dokladem. Objednatel je povinen při jakékoli bezhotovostní platbě uvést jako variabilní symbol číslo faktury.

Objednavatel prohlašuje, že zboží, které je zdaněné sníženou sazbou DPH, bude zabudováno do stavby určené pro bytové účely (§ 48 zákona 235/2004 Sb. o dani z přidané hodnoty).

Výše DPH se při vyúčtování zakázky (smlouvy) bude řídit sazbou DPH, platnou k datu uskutečnění zdanitelného plnění.

VII.
ZÁRUČNÍ PODMÍNKY

Zhotovitel poskytuje záruku na provedenou dodávku a montáž výplní stavebních otvorů v trvání 60 měsíců.

Zhotovitel poskytuje záruku na provedenou dodávku a montáž příslušenství, které není standardně dodáváno s okenními a dveřními prvky (žaluzie, rolety, sítě proti hmyzu, parapety) v trvání 60 měsíců.

VIII.
OSTATNÍ UJEDNÁNÍ

Smluvní strany se dohodly, že tato smlouva se ve věcech v ní neupravených řídí ve smyslu ust. § 273 obch. zák. Všeobecnými obchodními podmínkami a Reklamačním řádem společnosti Window Holding a.s., jejichž úplné platné znění je zveřejněno na www.windowholding.cz a na obchodních zastoupeních zhotovitele. Objednatel prohlašuje, že se seznámil s celým obsahem výše uvedených Všeobecných obchodních podmínek a Reklamačním řádem a svým podpisem stvrzuje, že s těmito Všeobecnými obchodními podmínkami a Reklamačním řádem souhlasí.

Smlouva se vyhotovuje ve 2 vyhotoveních, s platností originálu, z nichž každá smluvní strana obdrží jedno vyhotovení.

Smlouva nabývá účinnosti dnem podpisu obou smluvních stran a pokud je sjednána záloha na cenu díla ze strany objednatele, dnem její úhrady.

Smluvní strany prohlašují, že tato smlouva byla sepsána podle jejich pravé a svobodné vůle, žádná ze smluvních stran ji neuzavírala v tísni, ani za nápadně nevýhodných podmínek. Obě smluvní strany prohlašují, že se seznámily s obsahem této smlouvy ve znění jejích příloh, zejména s Všeobecnými obchodními podmínkami, Reklamačním řádem a s obsahem souhlasí, na důkaz čehož připojují svůj vlastnoruční podpis.

V Husinci

v OSTRAVĚ

Dne 15.10.2012

Dne 16.10.2012

za Zhotovitele:

za Objednatele:

.....
Window Holding a.s.

① **VEKRA**
OBCHODNÍ ZASTOUPENÍ
Hlavní třída 6079, 708 01 Ostrava
tel.: 596 634 440 fax: 596 634 495
Window Holding a.s.
IČ: 28436024 DIČ: CZ28436024
Smlouva o dílo: A61309X

.....
Stolová

ÚSTAV GEONIKY AV ČR, v. v. l.
Studentská 1768
708 00 OSTRAVA - PORUBA

Poznámka:

Při platbě záloh a faktur uvádějte, prosím, číslo naší zálohy nebo faktury jako variabilní symbol.

Výtisk smlouvy potvrzený Vaším podpisem vraťte prosím na adresu:

Window Holding, a.s.
závod OTHERM
Sklářská 48
384 21 Husinec

PARAPETY - příloha k zak. č.: A61309A

Zdroj: Objednávky příslušens.

Objednatel:
Adresa stavby:

Dodavatel: Window Holding a.s. VEKRA
Adresa: Hlavní 456
Lázně Toušeň 25089

Tel.:

Tel.: 420 326 901 611

zakázka na okna	byt. č.	pol.č.	typ	barva	šířka L/P	délka	počet kusů	poznámka	cena za k.s
A61309AA	1	3_0	parapet plast. komůrkový	bílá	350 / 350	2 150	4		374,17
-	-	-	boční krytka plast - par.pl.komůrkový	bílá	350	-	8		9,80
A61309AA	1	8_0	parapet plast. komůrkový	bílá	350 / 350	630	4		109,64
-	-	-	boční krytka plast - par.pl.komůrkový	bílá	350	-	8		9,80
A61309AA	1	1A_0	parapet plast. komůrkový	bílá	350 / 350	630	12		109,64
-	-	-	boční krytka plast - par.pl.komůrkový	bílá	350	-	24		9,80
A61309AA	1	1B_0	parapet plast. komůrkový	bílá	350 / 350	630	12		109,64
-	-	-	boční krytka plast - par.pl.komůrkový	bílá	350	-	24		9,80
							Celkem parapetů	32	

Záruka: 5 let

Rozměry jsou v mm, ceny jsou v Kč.

Parapety bílé, dekor a bez nosu je nutné osazovat do suchého a vyzrálého podkladu. V případě osazování parapetů do vlhkého a nevyzrálého podkladu je nutné dbát zvýšené opatrnosti. Vlhkost podloží a bočních špalet nesmí přesáhnout 30% relativní vlhkosti. Vzdušná relativní vlhkost by neměla dlouhodobě přesáhnout hodnotu 75%, jinak hrozí odlepení vrchní laminátové desky. Objednatel vyzve zhotovitele k osazování parapetů po splnění výše uvedených podmínek.

ŽALUZIE - příloha k zak. č.: A61309A

Zdroj: Objednávky příslušens.

Objednatel:
Adresa stavby:

Tel.:

Dodavatel: Window Holding a.s. VEKRA
Adresa: Hlavní 456
Lázně Toušeň 25089

Tel.: 420 326 901 611

zakázka na okna	byt. č.	pol.č.	system	typ	ovl	rozměry okna	barva (lamela/provázek/kr.lišta)	počet kusů	poznámka	cena za ks
A61309AA	1	2_1	Plast Prima, Basic s dvojsklem	celostínící s RONDO lištou	P	860 x 1438	bílá / bílá / RONDO bílá (RAL 9016)	4		227.50
A61309AA	1	2_2	Plast Prima, Basic s dvojsklem	celostínící s RONDO lištou	P	860 x 777	bílá / bílá / RONDO bílá (RAL 9016)	4		180.70
A61309AA	1	3_1	Plast Prima, Basic s dvojsklem	celostínící s RONDO lištou	L	697 x 1260	bílá / bílá / RONDO bílá (RAL 9016)	4		193.70
A61309AA	1	3_2	Plast Prima, Basic s dvojsklem	celostínící s RONDO lištou	P	674 x 1260	bílá / bílá / RONDO bílá (RAL 9016)	4		170.30
A61309AA	1	3_3	Plast Prima, Basic s dvojsklem	celostínící s RONDO lištou	P	709 x 1260	bílá / bílá / RONDO bílá (RAL 9016)	4		193.70
A61309AA	1	8_1	Plast Prima, Basic s dvojsklem	celostínící s RONDO lištou	L	565 x 1120	bílá / bílá / RONDO bílá (RAL 9016)	4		170.30
A61309AA	1	1B_1	Plast Prima, Basic s dvojsklem	celostínící s RONDO lištou	P	565 x 1120	bílá / bílá / RONDO bílá (RAL 9016)	4		193.70
A61309AA	1	4a_1	Plast Prima, Basic s dvojsklem	celostínící s RONDO lištou	L	663 x 1444	bílá / bílá / RONDO bílá (RAL 9016)	12		166.40
A61309AA	1	4a_2	Plast Prima, Basic s dvojsklem	celostínící s RONDO lištou	L	663 x 1444	bílá / bílá / RONDO bílá (RAL 9016)	4		166.40
A61309AA	1	4a_3	Plast Prima, Basic s dvojsklem	celostínící s RONDO lištou	P	663 x 781	bílá / bílá / RONDO bílá (RAL 9016)	4		179.40
A61309AA	1	4a_4	Plast Prima, Basic s dvojsklem	celostínící s RONDO lištou	P	663 x 1444	bílá / bílá / RONDO bílá (RAL 9016)	4		146.90
A61309AA	1	4b_1	Plast Prima, Basic s dvojsklem	celostínící s RONDO lištou	L	663 x 781	bílá / bílá / RONDO bílá (RAL 9016)	4		179.40
A61309AA	1	4b_2	Plast Prima, Basic s dvojsklem	celostínící s RONDO lištou	L	663 x 1407	bílá / bílá / RONDO bílá (RAL 9016)	2		146.90
A61309AA	1		Plast Prima, Basic s dvojsklem	celostínící s RONDO lištou	L	663 x 762	bílá / bílá / RONDO bílá (RAL 9016)	2		179.40
A61309AA	1		Plast Prima, Basic s dvojsklem	celostínící s RONDO lištou	L	663 x 762	bílá / bílá / RONDO bílá (RAL 9016)	2		146.90

Datum: 15.10.2012

	1	4b_3	Plast Prima, Basic s dvojsklem	celostřnic RONDO lištou	P	663 x 1407	bílá / bílá / RONDO bílá (RAL 9016)	kusů	poznámka	cena v ks
A61309AA	1	4b_3	Plast Prima, Basic s dvojsklem	celostřnic RONDO lištou	P	663 x 1407	bílá / bílá / RONDO bílá (RAL 9016)	2		179.40
A61309AA	1	4b_4	Plast Prima, Basic s dvojsklem	celostřnic s RONDO lištou	P	663 x 762	bílá / bílá / RONDO bílá (RAL 9016)	2		146.90
A61309AA	1	4c_1	Plast Prima, Basic s dvojsklem	celostřnic s RONDO lištou	L	663 x 1417	bílá / bílá / RONDO bílá (RAL 9016)	2		179.40
A61309AA	1	4c_2	Plast Prima, Basic s dvojsklem	celostřnic s RONDO lištou	L	663 x 767	bílá / bílá / RONDO bílá (RAL 9016)	2		146.90
A61309AA	1	4c_3	Plast Prima, Basic s dvojsklem	celostřnic s RONDO lištou	P	663 x 1417	bílá / bílá / RONDO bílá (RAL 9016)	2		179.40
A61309AA	1	4c_4	Plast Prima, Basic s dvojsklem	celostřnic s RONDO lištou	P	663 x 767	bílá / bílá / RONDO bílá (RAL 9016)	2		146.90
								Celkem ks	68	

Záruka: 5 let

Rozměry oken jsou uvedeny v mm. Ceny jsou kalkulovány ze skutečných rozměrů žaluzií, uvedeny jsou v Kč.

VŠEOBECNÉ OBCHODNÍ PODMÍNKY SPOLEČNOSTI Window Holding a.s.

(platné od 1.9.2011)

I. Obecná ustanovení

1. Tyto Všeobecné obchodní podmínky (dále jen „VP“) upravují podmínky dodávek výrobků (oken, dveří, výkladců nebo zimních zahrad) a jejich montáže obchodní společností Window Holding a.s., se sídlem Hlavní 456, 150 89 Lázně Toušeň, okres Praha – východ, IČ: 284 36 024, zapsané v obchodním rejstříku vedeném Městským soudem v Praze, oddíl B, vložka 14506 (dále jen „dodavatel“). VP jsou nedílnou součástí smlouvy o dílo uzavírané mezi dodavatelem (zhotovitelem) a zákazníkem (dále jen „objednatel“), - dále jen „smlouva“. VP jsou vydány dodavatelem s účinností od 1.9.2011 ve smyslu ust. § 273 zák. č. 513/1991 Sb., obchodního zákoníku ve znění pozdějších právních předpisů. Odchylná ujednání ve smlouvě mají přednost před zněním VP.
 2. Předmětem smluvního vztahu mezi dodavatelem na straně jedné a objednatel (osoba uvedená ve smlouvě o dílo) na straně druhé, je výroba a dodávka, resp. výroba, dodávka a montáž zboží, v tom provedení, množství a kvalitě, jak je specifikováno v technické a rozměrové příloze smlouvy (výpis zboží). Všechny položky jsou specifikovány při pohledu zevnitř. Objednatel je povinen souhlas s touto specifikací stvrdit svým podpisem. Jejím potvrzením podpisy obou smluvních stran se tato specifikace stává nedílnou součástí smlouvy a pro obě smluvní strany je závaznou.
 3. Na základě smlouvy se dodavatel zavazuje zhotovit a předat objednateli kompletní a do řádného užívání schopné dílo dle předmětu smlouvy. Objednatel se zavazuje dále dohodnutým způsobem spolupůsobit, dílo převzít a uhradit za ně cenu dle smlouvy o dílo.
 4. Dodavatel je povinen provést sjednané dílo na svůj náklad a na své nebezpečí ve sjednané době. Dodavatel může provést dílo ještě před sjednanou dobou, pokud není písemně dohodnuto jinak. V případě, že se vyskytnou okolnosti nezávislé na vůli dodavatele (vyšší moc apod.) nebo v důsledku nedostatečné součinnosti ze strany objednatel, v důsledku kterých se stane provedení díla dočasně nemožné, prodlužuje se termín provedení díla o toto období. V případě, že si objednatel dodatečně po uzavření smlouvy objedná jakoukoli změnu, úpravu či rozšíření díla, smluvní strany o této skutečnosti sepiší písemný změnový list. V případě, že po uzavření smlouvy (při nebo před zahájením provádění díla) vjdou nové objektivní skutečnosti, které si vynutí změnu ceny díla či vícenáklady na provedení díla, a které nastaly nezávisle na vůli dodavatele, a které dodavatel nebyly a nemohly být známy při uzavření smlouvy, je objednatel povinen potvrdit dodavatelí změnový list reflektující tyto skutečnosti. V případě, že se objednatel nedohodne s dodavatelem na podmínkách změnového listu, je dodavatel oprávněn od smlouvy odstoupit. Oběma stranami potvrzený změnový list se stává nedílnou součástí smlouvy, který jí v příslušném ujednání nahrazuje či doplňuje. Písemná forma a potvrzení změnového listu je zachována, pokud je změnový list potvrzen elektronicky, kdy z e-mailu je patrný zřejmý projev vůle odesílatele.
 5. Při provádění díla postupuje dodavatel samostatně a není při určení způsobu provedení díla vázán pokyny objednatel, ledaže by se k jejich plnění výslovně písemně zavázal.
 6. Vlastnické právo k předmětu díla nabývá objednatel až úplným uhrazením celkové ceny díla.
- ## II. Spolupůsobení objednatel a dodavatel
7. Objednatel prohlašuje, že je oprávněn uzavřít smlouvu s dodavatelem, zejména že má právní subjektivitu, resp. je plně způsobilý k právním úkonům, a že má finanční prostředky k úhradě sjednané ceny díla. Objednatel je povinen na žádost dodavatel doložit údaje nezbytné k uzavření smlouvy (výpis z obchodního rejstříku či jiného registru, osvědčení plátce DPH, apod.).
 8. Objednatel svým podpisem smlouvy potvrzuje, že členění a způsob otevírání pečlivě zkontroloval a tyto souhlasí. Všechna okna a dveře jsou ve smlouvě nakreslena z pohledu zevnitř ven.
 9. Objednatel byl seznámen s ČSN 73 0540-2, která doporučuje ošetření okenních spár kompletním těsnícím systémem. Pokud tento není obsažen ve smlouvě, objednatel ho výslovně nepožadovav.
 10. Objednatel se zavazuje před podpisem smlouvy o dílo informovat dodavatel o výskytu a druhu plynových spotřebičů v prostorech, do kterých má dodavatel dle požadavku objednatel dodat a namontovat stavební otvorové výplně. Neposkytne – li objednatel dodavatelí tuto informaci nejpozději do jednoho (1) týdne od podpisu smlouvy, neodpovídá dodavatel za jakoukoli škodu, která objednatelí vznikne z důvodu nesplnění limitů přívodu spainého vzduchu k plynovým spotřebičům nebo minimálního objemu místnosti dle aktuálního znění normy TPG 70401.
 11. Objednatel byl seznámen s deklarovanou hodnotou součinitele prostupu tepla, která je stanovena metodou měřením nebo výpočtem na zkušební vzorku okna. U menších rozměrů a jiného členění může být tato hodnota součinitele až o 0,3 W/m²K vyšší. Norma ČSN 73 0540 – 2 umožňuje pro stanovení součinitele prostupu tepla oknem používat metodu měření i výpočtu. Výsledné hodnoty dle metody se mohou lišit až o 0,3 W/m²K.
 12. Rozměry zboží dle smlouvy se určují změřením stavebních otvorů dodavatelem. Dodavatel provede zaměření stávajících stavebních otvorů na stavbě objednatel a přizpůsobí jim výrobní rozměry oken a dveří. U rekonstrukcí se doporučuje zapustit rám okna za ostění 10 – 30 mm. Případně dohody mezi objednatel a dodavatelem o dalších úpravách stavebních otvorů po zaměření musí být provedeny písemnou formou a podepsány oběma stranami. Objednatel je povinen umožnit dodavatelí zaměření nejpozději do termínu určeného dodavatelem a poskytnout mu přitom přiměřenou součinnost. Objednatel je povinen pro zaměření stavebních otvorů vynést u každého stavebního otvoru (zejména u dveří) srovnávací výškovou úroveň (váhorys = 1000 mm nad úrovní čisté podlahy). Pokud objednatel dodavatelí neumožní včas provést zaměření, není dodavatel dále vázán smluvním termínem dodání, pokud nebylo dohodnuto jinak. Při odvozování výrobních rozměrů oken a dveří od naměřených rozměrů stavebních otvorů postupuje dodavatel samostatně. Je povinen přitom uvážit stav, kvalitu a výrobní tolerance stávajících stavebních otvorů, jakož i fyzikální jevy odhrazující se ve stavební konstrukci (dilatace). V případě, že dodavatel provedl chybně zaměření stavebních otvorů nebo chybně přizpůsobil rozměry výrobků stávajícím stavebním otvorům, provede dodavatel dle svého uvážení úpravu stavebních otvorů nebo úpravu rozměrů výrobků, a to výhradně na vlastní náklad.
 13. V případě, že je součástí díla dle smlouvy dodávka a montáž vnitřních parapetů, může být světlá šíře parapetů po namontování až o 40 mm menší, nežli rozměr uvedený ve smlouvě o dílo z důvodu zapuštění parapetů pod rám okna.
 14. Jestliže si objednatel provádí zaměření sám, ručí si za dané výrobní rozměry. V případě, že si objednatel sám připravuje stavební otvory pro montáž okenních výrobků, je jeho povinností připravit je tak, aby stavební otvor byl na šířku o 20 mm větší než rozměr rámu a na výšku o 50 mm větší než je rozměr rámu. Pro vchodové, balkonové nebo posuvné dveře musí být stavební otvor větší na šířku o 20mm než rozměr rámu a na výšku o 65mm (z toho je 55mm pod úrovní čisté podlahy). Rozměr rámu je uveden ve smlouvě o dílo u každé položky.
 15. V případě, že dojde ke změně rámových rozměrů po podpisu smlouvy, na základě zaměření dodavatel, bude cena ve smlouvě překalkulována a tato změna bude řešena dodatkem ke smlouvě o dílo.
 16. Objednatel pro dodavatel zajistí k řádnému provádění díla:
 - a) uvolnění všech pracovních ploch, kde bude prováděno dílo, které je předmětem této smlouvy a odstranění překážek, které by bránily přístupu k těmto plochám; a
 - b) bezplatný odběr elektrické energie a vody; a
 - c) vstup pro dodavatel do míst k provádění díla.
 17. Dodavatel je povinen, jak ve vnitřním prostoru objektu objednatel, tak i vně tohoto objektu, dbát v maximální možné míře na čistotu a pořádek, jakož i minimalizovat veškeré negativní vlivy vyplývající z provádění díla.
 18. Je-li součástí smlouvy o dílo likvidace odpadů (jedná se pouze o odpad z původních elementů a z prováděných stavebních prací, které provádí dodavatel), tento odpad bude odvezen max. do tří dnů od dokončení díla. Není-li součástí smlouvy o dílo likvidace odpadu, bude tento odpad ponechán v bezprostřední blízkosti stavby (objektu, místnosti).
 19. Objednatel je povinen zabezpečit všechna rozhodnutí příslušných správních orgánů, která jsou nutná k provádění díla. Případné pokuty a penále hradí na své náklady.
 20. Při provádění montáže předmětu díla je objednatel povinen poskytnout dodavatelí přiměřenou součinnost, zejména pokud se jedná o zabezpečení přjezdu dopravních prostředků dodavatel, zabezpečení přístupu pracovníků dodavatel do objektu objednatel. V případě, že není možné, aby dodavatel dopravil sám zboží dle smlouvy na místo stavby bez speciálních dopravních či manipulačních prostředků, je povinen objednatel toto přepravení zajistit na vlastní náklady.
 21. Dodavatel zajistí, že jeho pracovníci budou při provádění montáže na stavbě objednatel dodržovat zásady bezpečnosti práce, ochrany zdraví při práci, jakož i protipožární předpisy. Objednatel je povinen zabezpečit, aby při provádění montáže pracovníky dodavatel na stavbě objednatel nedošlo k ohrožení zdraví či života pracovníků dodavatel jinými vlivy.
 22. Plnění díla je ukončeno předáním a převzetím namontovaného zboží objednatel dodavatelem. V případě, že z důvodu na straně objednatel

není možné plnění díla zcela ukončit, je dodavatel oprávněn vyúčtovat celkovou cenu díla a žádat doplacení celé ceny dodávky tak, jakoby plnění díla bylo zcela dokončeno.

III. Předání a převzetí díla

23. Dodavatel splní svou povinnost provést dílo jeho řádným ukončením a předáním předmětu díla objednateli. Objednatel je povinen provedené dílo nebo jeho jednotlivé etapy převzít.

Předáním a převzetím celého dokončeného díla dle smlouvy se rozumí stvrzení dodacího listu (předávacího protokolu) podpisem objednatele, které se uskuteční v místě provádění díla. Vykazuje-li dílo vady či nedodělky, které podstatným způsobem nebrání užívání díla k sjednanému nebo obvyklému účelu, nebo není-li dílo zcela zkompletováno (klíky, krytky, prasklá skla apod.), je objednatel povinen dílo nebo jeho část převzít a podepsat předávací protokol s tím, že v předávacím protokolu specifikuje zjištěné vady či nedodělky. Nebyli-li sjednáni ve smlouvě termín pro odstranění vad a nedodělků, dodavatel je povinen vady neprodleně odstranit, tzn., zahájit odstraňování vad a nedodělků nejpozději do 2 týdnů od předání, není-li s objednatелеm sjednáno jinak v předávacím protokole. O tuto dobu se prodlužuje termín pro uplatnění smluvní pokuty. Pokud vada či nedodělek není jednoznačně konkrétně specifikována v předávacím protokole, má se za to, že dílo bylo předáno bez takové vady či nedodělku. Není-li ve smlouvě sjednáno jinak, dodavatelé vzniká nárok na úhradu konečné ceny díla okamžikem podpisu předávacího protokolu. Objednatel je oprávněn až do odstranění všech vad, nedodělků a nekompletnosti dodávky pozastavit platbu 5 % z celkové ceny díla. Pokud objednatel odmítne dílo nebo jeho část převzít v rozporu se smlouvou, je objednatel v prodlení s plněním svého závazku, přičemž dodavatel tuto skutečnost vyznačí do předávacího protokolu. Dodavatel je tímto okamžikem oprávněn vyúčtovat cenu díla nebo jeho částí.

24. Pokud není dodavatelé z důvodů na straně objednatele umožněno provést plnění díla ve sjednaném termínu, je dodavatel oprávněn požadovat úhradu celé částky, tak jakoby plnění díla bylo zcela dokončeno. Tím se dodavatel nezbujuje povinností plnění díla dokončit dle svých časových a kapacitních možností. Nový termín dokončení plnění díla bude stanoven dohodou obou smluvních stran.
25. Po dobu zásahu vyšší mocí a po dobu nezbytnou k odstranění těchto zásahů nebo vlivem klimatických podmínek, při nichž nelze spravedlivě po dodavatelé požadovat provedení díla bez vad, které nastaly před zahájením provádění díla nebo v jeho průběhu, dodavatel není v prodlení s plněním díla. Termín dokončení a předání díla se posunuje o dobu tomuto odpovídající. O takové skutečnosti je dodavatel bezodkladně povinen objednatele informovat a sdělit mu předpokládaný termín splnění díla.
26. Všechny skutečnosti rozhodné pro plnění smlouvy budou průběžně zapisovány dodavatelem; ve smlouvě lze dohodnout vedení stavebního deníku, který povede dodavatel. Případné vzájemně dohodnuté odchylky od smluvních dodacích podmínek musí být provedeny písemnou formou.

IV. Odpovědnost za škody a náhrada škody

27. Odpovědnost za škody na díle se řídí ustanoveními obchodního zákoníku.
28. Dodavatel nese nebezpečí škody na zhotovované věci do okamžiku převzetí namontovaných prvků objednatелеm nebo jím pověřenou osobou na stavbě objednatele. Objednatel přebírá nebezpečí škody na zhotovované věci okamžikem převzetí namontovaných prvků objednatелеm, nebo jím pověřenou osobou na stavbě objednavatele (tj. dnem potvrzení dodacího listu podpisem objednatele).

Dodavatel odpovídá za škody, které způsobí objednateli nebo třetí osobě porušením smlouvy. Odpovědnost dodavatele se omezuje pouze na skutečnou prokázanou škodu.

S přihlédnutím k bodům 27 a 28 těchto VP, se dle ustanovení §379 obchodního zákoníku jako předvídatelná úhrnná škoda, jež by mohla objednateli vzniknout zaviněním dodavatele, stanovuje ve výši maximálně 10% z celkové ceny díla bez DPH.

29. Objednatel bere na vědomí, že při demontážních pracích může dojít k poškození venkovní omítky, vnitřního okolí okna, jako je vnitřní dlažba, obklady a podobně, jejichž náhrada není součástí smlouvy. Zajištění se rozumí pouze oprava poškozeného ostění. Opravy původní nerovnosti staveb, omítek, zajištění nejsou předmětem smlouvy o dílo, není-li uvedeno jinak.
30. Dodavatel je v souvislosti s dílem pojištěn z odpovědnosti za škody vzniklé jinému v souvislosti s jeho provozní činností.

V. Záruky

31. Dodavatel odpovídá za to, že jakost provedených prací a dodávek bude odpovídat veškerým normám, standardům, předpisům a směrnicím vztahujícím se k předmětu smlouvy platných v České republice v době uzavření smlouvy o dílo.

32. Dodavatel poskytuje objednateli záruku na správnou funkci dodaných výrobků 5 let ode dne dokončení plnění díla (tj. potvrzení dodacího listu podpisem objednatele) při dodržování návodu k údržbě, a to v případě, že součástí dodávky byla montáž dodavatelem. Záruční doba nebo doba prodlení objednatele s úhradou ceny díla vůči dodavatelé. Celková záruční doba se tím nemění a činí 5 let od dokončení a předání díla. V případě odběru výrobků bez montáže, se záruční podmínky řídí příslušnými ustanoveními obchodního zákoníku. U zabudovaných výrobků (tj. např. žaluzie, síť proti hmyzu, rolety apod.), jejichž výrobce poskytováná záruční doba je kratší, poskytne dodavatel objednateli záruku v délce záruční doby garantované výrobcem, minimálně však 24 měsíců.

33. Zhotovitel neodpovídá za vady na díle způsobené nevhodně zpracovaným projektem, vyšší mocí, mechanickým poškozením nebo neodborným zásahem ze strany objednatele nebo třetí osoby. Záruka se nevztahuje na vady způsobené nevhodným používáním, ošetřováním či nedostatečnou údržbou díla, na poruchy způsobené znečištěním obvodového či vrchního kování, na samotné sedání křídla a na poruchy způsobené změnou statiky stavby.

34. Objednatel má právo vyžadovat odstranění vady kdykoliv během záruční doby. Jestliže dodavatel za vadu díla odpovídá, je povinen ji na své náklady odstranit, a to do 30 dnů od jejího oznámení. Jde-li však o vady, které mohou způsobit škody na díle, životě, zdraví a jiném majetku objednatele nebo třetích osob, je dodavatel povinen zahájit odstraňování nahlášených vad neprodleně a současně učinit nezbytná opatření k zamezení případných škod takovou vadou vzniklých.

35. Oznámení o vadách musí být učiněno písemnou formou (e-mailem na adresu: info@windowholding.cz, faxem: 234 001 221 nebo poštovní zásilkou na adresu: Window Holding a.s., reklamční oddělení, Futurama Business Park, Sokolovská 651/136a, 186 00 Praha 8) a musí obsahovat adresu místa stavby, číslo smlouvy nebo dodacího listu, přesný popis závady, přesné určení pozice dle smlouvy o dílo, na které byla závada zjištěna a kontaktní údaje objednatele. Před zahájením záruční opravy musí být servisnímu technikovi dodavatele předložena odpovídající smlouva nebo dodací list.

36. Podmínkou trvání záruky je skutečnost, že na dodávce dodavatele nebudou prováděny žádné dodatečné úpravy bez jeho vědomí a souhlasu (např. montáž slunečních žaluzií, sítí proti hmyzu apod.)

37. Cenovou kalkulaci mimozáručních servisních prací (včetně dopravy) si je možné vyžádat od dodavatele před jejich objednávkou. Provedené mimozáruční opravy je objednatel povinen řádně uhradit.

VI. Platební podmínky a Sankce

38. Dodavatel je oprávněn požadovat od objednatele uhradit 70% ceny díla jako zálohu před zahájením provádění díla. Je-li objednatel v prodlení s úhradou zálohy, posouvá se o dobu prodlení s úhradou zálohy, termín pro zahájení provádění díla a z toho vyplývající i termín pro dokončení a předání díla. Je-li objednatel v prodlení s úhradou zálohy, delším než 14 dní ode dne podpisu smlouvy, s předáním staveniště nebo v prodlení s plněním jakéhokoliv jiného svého závazku, je dodavatel oprávněn od smlouvy odstoupit nebo požadovat po objednateli smluvní pokutu ve výši 0,05% z dlužné částky za každý den prodlení. Smluvní strany se výslovně dohodly, že nedojde-li k uhrazení zálohy do 30 dnů od podpisu smlouvy, smlouva marným uplynutím lhůty k úhradě automaticky pozbývá platnosti a smluvní strany jí nejsou nadále vázány.

39. Není-li ve smlouvě sjednáno jinak, je cena za dopravu obsažena v ceně díla. V této ceně jsou zahrnuty náklady zhotovitele na dopravu nezbytně nutnou k provedení díla (i v případě, že je sjednáno dílčí plnění) a k plněním závazků plynoucích z odpovědnosti zhotovitele za vady na území České republiky. Cena nezahrnuje náklady na marné výjezdy zhotovitele způsobené nepřipraveností stavby, nedostatečnou součinností objednatele, náklady dopravu u servisních a mimozáručních oprav a dále u záručních oprav prováděných mimo území ČR. V takovém případě hradí objednatel cenu za dopravu na místo určení a zpět dle aktuálně platného ceníku zhotovitele.

40. Dodavatel je povinen provést vyúčtování ceny za dílo nebo její části nebo event. svých dalších nároků dle smlouvy fakturou – řádným daňovým dokladem, který doručí objednateli.

41. Lhůta splatnosti zálohových faktur a faktur dodavatel se stanovuje v délce 14 dní od vystavení, pokud není ve smlouvě sjednáno jinak. Uhrazením příslušné platby bezhotovostním převodem se rozumí okamžik připsání úplné částky na účet dodavatele. Toto však neplatí u plateb, které byly zaslány s chybnými údaji platby (např. nesprávný variabilní symbol nebo nesprávná částka). V tomto případě se za datum úhrady příslušné platby považuje den identifikace takové platby za strany dodavatele. Bude-li objednatel v prodlení s úhradou řádně vystavených faktur, je zhotovitel oprávněn požadovat úrok z prodlení za každý započatý den prodlení ve výši 0,05 % z dlužné částky.

42. Je-li sjednána úhrada ceny díla ve splátkách dle splátkového kalendáře, stává se celý zbytek závazku objednatele splatným, okamžikem prodlení objednatele s úhradou jakékoliv splátky.

43. V případě, že je dodavatel v prodlení s dokončením díla dle smluvních termínů, má objednatel právo na smluvní pokutu ve výši 0,05 % z celkové

ceny dodávky (z nezabudovaných výrobků) za každý den prodlení, pokud není ve smlouvě o dílo sjednáno jinak.

44. Při nedodržení termínu úhrady některé z plateb dle smlouvy je dodavatel oprávněn požadovat smluvní pokutu ve výši 0,05 % z dlužné částky za každý započatý den prodlení, pokud není ve smlouvě o dílo sjednáno jinak.
45. Pokud dojde k marnému výjezdu montážní skupiny dodavatele na místo stavby zaviněním objednatele, bude objednatel dodavatelem vyúčtována náhrada škody odpovídající nákladům na dopravu a prostoje.
46. V případě, že dílo není realizováno zaviněním objednatele, je objednatel povinen zaplatit dodavatelí storno poplatek ve výši 10% smluvní ceny. Pokud dojde k ukončení smlouvy z jakéhokoli důvodu v době, kdy již bude zboží dodavatelem vyrobeno, objednatel je povinen uhradit výše uvedený storno poplatek a zároveň smluvní pokutu rovnající se uhrazené záloze, která tímto propadá ve prospěch dodavatele. V případě, že dodavatel nebyla ještě záloha uhrazena nebo pokud uhrazená propadnuvší záloha neodpovídá škodě způsobené objednatelem, budou náklady s výrobou vyčísleny a fakturovány objednatelí dodavatelem v plné výši.
47. Dodavatel je oprávněn provést jednostranný zápočet svého nároku na smluvní pokutu, náhradu škody či storno poplatek vůči objednatel u uhrazené záloze.
48. Maximální výše součtu všech smluvních pokut, které je každá ze smluvních stran oprávněna na základě smlouvy, jejích příloh a těchto podmínek požadovat, činí 10% z ceny díla bez DPH. Toto omezení se nevztahuje na smluvní pokutu uplatněnou dle čl. 46 těchto VP.

VII. Závěrečná ustanovení

49. Práva a povinnosti vyplývající z této smlouvy nelze bez souhlasu druhé smluvní strany převést na třetí osobu, s výjimkou právního nástupnictví.
50. Smluvní vztahy výslovně neupravené smlouvou, těmito VP nebo Reklamačním řádem, se řídí obchodním zákoníkem v platném znění a předpisy souvisejícími. Dodavatel a objednatel – fyzická osoba nepodnikající, se výslovně dohodli, že jejich smluvní vztah založený smlouvou se řídí zákonem č. 513/1991 Sb., obchodním zákoníkem v jeho platném znění, s výjimkami stanovenými v § 262 odst. 4 obch. zák.
51. Případné spory vzniklé ze smlouvy mezi objednatelem a dodavatelem, se strany zavazují řešit především smírně. Nepodaří-li se spor vyřešit smírně, dodavatel s objednatelem si sjednávají, že jejich spory budou rozhodovány v rozhodčím řízení podle zák. č. 216/1994. Sb., o rozhodčím řízení v platném znění, a to Rozhodčím soudem při Hospodářské komoře ČR a Agrární komoře ČR podle jeho Řádu třemi rozhodci. Místem rozhodčího řízení je Praha, jednací jazyk je čeština. Objednatel a dodavatel jmenují každý jednoho nezávislého rozhodce, třetí rozhodce bude jmenován Rozhodčím soudem. Rozhodčí nález bude konečný a vykonatelný. Tato rozhodčí doložka se neužije v případě, kdy objednatel je fyzická osoba v postavení spotřebitele dle § 52 odst. 3 zákona č. 40/1964 Sb., občanský zákoník.
52. Objednatel výslovně souhlasí s tím, že dodavatel je oprávněn shromažďovat, zpracovávat a užívat údaje o objednatelí ve smyslu zák. č. 101/2000 Sb., o ochraně osobních údajů v platném znění, za účelem řádného plnění smlouvy a pro obchodní účely s tím, že dodavatel je ve stejném rozsahu oprávněn poskytnout identifikační a kontaktní údaje o objednatelí společně s náležejícím do shodného podnikatelského seskupení s dodavatelem a partnerům dodavatele, kteří budou zavázáni k řádnému nakládání s těmito údaji v souladu s právním řádem ČR.
53. Za písemně se považují právní úkony doručené doporučeně poštou nebo elektronickou poštou, a to na adresu uvedenou v záhlaví smlouvy u každého účastníka, není-li sjednána jiná adresa.
54. Pokud se kterékoliv ujednání stran učiněné ve smlouvě či v těchto VP stane neplatným, nulovým nebo nevymahatelným, ostatní ustanovení smlouvy a VP zůstávají plně platná a účinná a nebudou žádným způsobem dotčena, omezena nebo zneplatněna a smluvní strany nahradí taková neplatná a nevymahatelná ustanovení jinými ustanoveními odpovídajícími účelu a ujednání ve smlouvě, která budou platná, účinná a vymahatelná a učiní tak bez zbytečného odkladu.
55. Nedílnou součástí smlouvy jsou tyto VP a Reklamační řád, jehož součástí jsou Zásady a pokyny při užívání výrobků dodavatele. Tyto VP a Reklamační řád jsou zveřejněny na webových stránkách dodavatele www.windowholding.cz.
56. Pro případ sporu se stanoví následující pořadí právní závaznosti jednotlivých částí smlouvy: (1) dodatek či změnový list, (2) specifikace díla - výpis zboží, (3) smlouva, (4) VP a (5) Reklamační řád.
57. Objednatel prohlašuje, že se před podpisem smlouvy seznámil s obsahem smlouvy ve znění všech jejích příloh, že s nimi souhlasí a bude dodržovat sjednané.
58. Smlouvu lze měnit nebo doplňovat po dohodě obou stran pouze písemnými dodatky. Dodatky nabývají platnosti dnem podpisu oprávněnými zástupci obou smluvních stran.

Reklamační řád a pokyny pro užívání výrobků

Společnost Window Holding a.s.

Zásady a pokyny při užívání výrobků společnosti Window Holding a.s.

Zákazník je povinen dodržovat pokyny pro správnou obsluhu a údržbu výrobků potřebnou pro zachování záruky a užitečných vlastností a podmínky případného reklamačního řízení. Zákazník je povinen dbát všech bezpečnostních pokynů, podrobně prostudovat celý návod k obsluze a údržbě před zahájením manipulace a užíváním výrobku. Návod je zákazník povinen pečlivě uschovat a informovat o jeho obsahu ostatní uživatele výrobku.

1. Ovládání oken

Okna jsou opatřena otevíravým a sklopným kováním v drážce křídla. Umožňuje otevírání křídla okolo pravé či levé osy, vyklápění cca do 20 stupňů. Otevírání a sklápění se provádí jednou čtyřpolohovou nebo třípolohovou klikou.

Při otevírání křídla do jakékoliv polohy musí být klika nastavena dle obrázku.

Obr.: (zavřeno, otevřeno, sklopeno, spárová mikroventilace, neotáčejte klikou při otevřeném křídle)

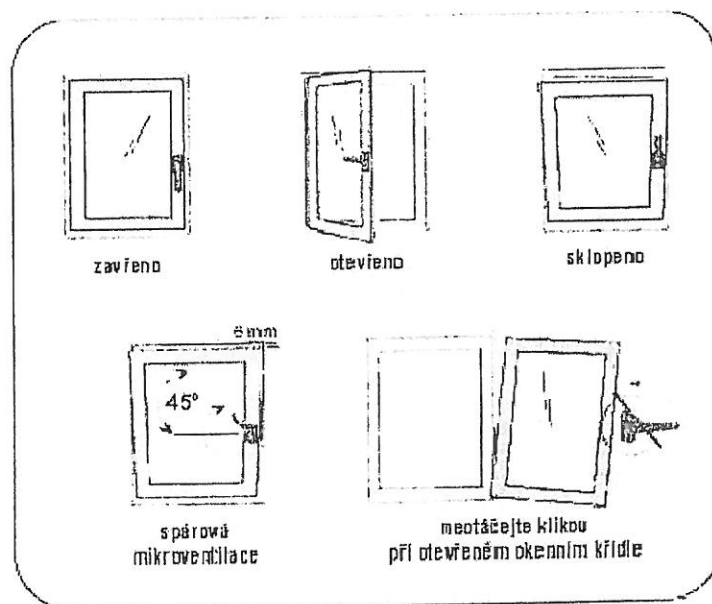

2. Bezpečná obsluha

Okenní křídlo nesmí být vystaveno přídavnému zatížení.

Nenarážejte a netlačte křídlo na okraj okenního otvoru.

Nepokládejte žádné předměty mezi rám a křídlo.

Nebezpečí zranění ve štěrbině mezi rámem a křídlem.

Nebezpečí zranění osob a poškození prvku při otevřeném křídle působením větru nebo vytvořením průvanu.

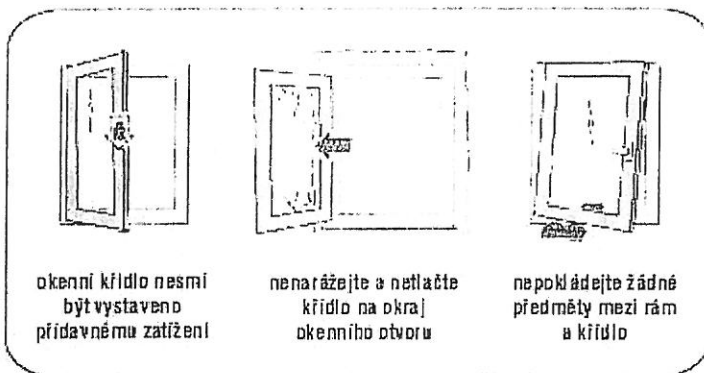

3. Údržba kování

Výrobce kování doporučuje 1x ročně mazat několika kapkami oleje závěsy a uzávěry (viz schéma) Mazací místa kování ošetřete tak, aby olej nestékal po vnějších plochách kování a neznečišťoval povrch výrobku. Přebytečné mazivo setřete suchým hadrem. Používejte jen takové čisticí a ošetřovací prostředky, které nenaruší ochranu proti korozi, zcela nevhodné jsou kyselé a pryskyřici obsahující tuky.

Obr.: Místa pro ošetření prvku mazacím tukem.

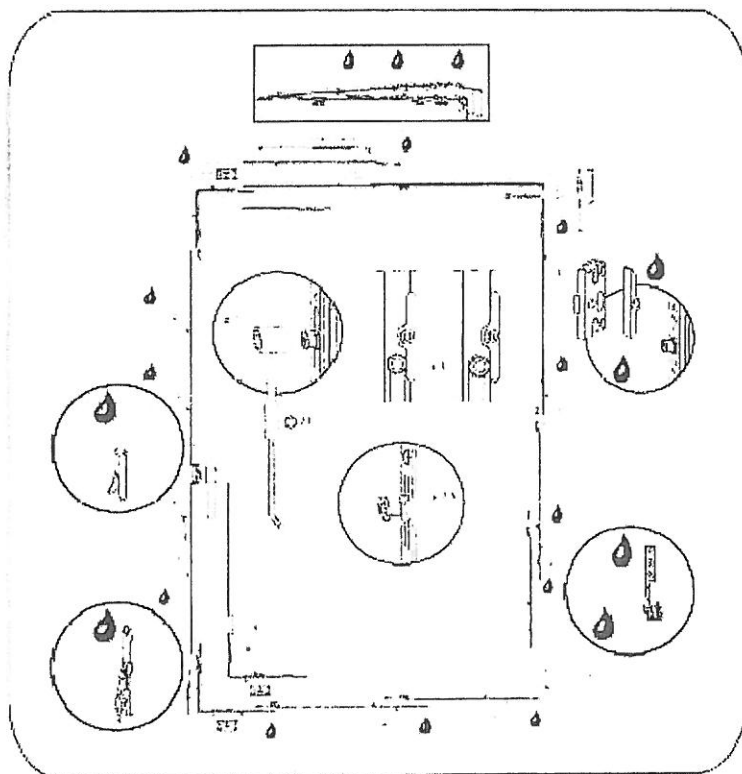

4. Návod na seřizování oken

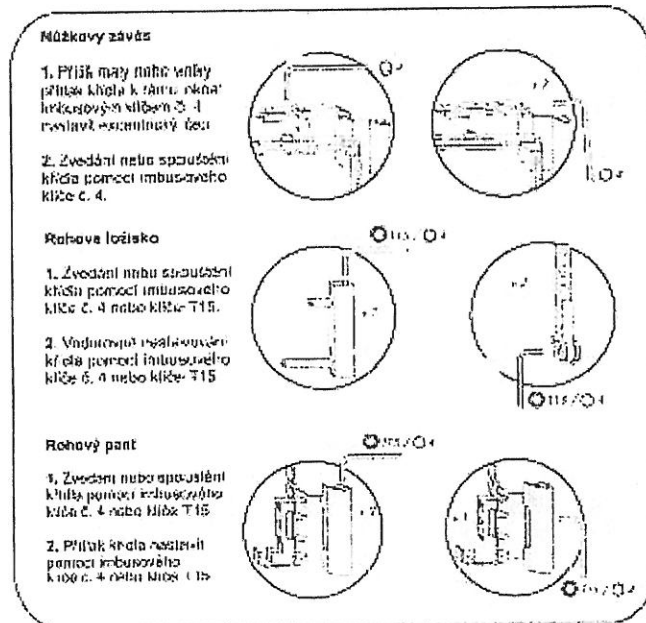

5. Návod na seřizování dveřního samozavírače

Dveřní samozavírač, dodávaný naší společností, je při předání díla seřizen do středové polohy, kdy je zajištěno bezproblémové zavírání dveřního křídla. Při teplotních změnách může ovšem dojít ke zhoršené funkci samozavírače, která je způsobena změnou viskozity olejové náplně v těle samozavírače. Pro zajištění opětovné bezproblémové funkce je nutno samozavírač drobně doseřídít, což je věcí běžné údržby, a to seřizovacími body uvedenými na obrázku.

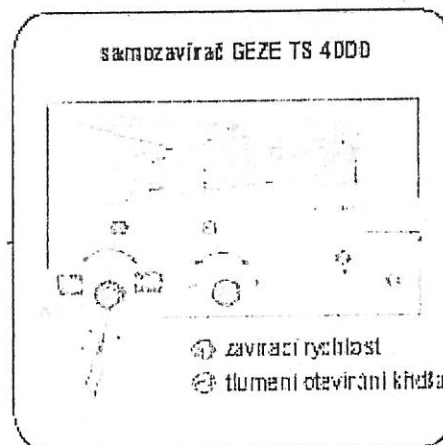
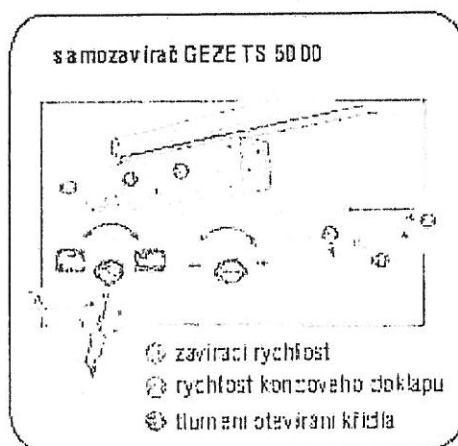

6. Údržba a čištění oken a dveří

Na ochranu rámu, např. při zednických pracích, používejte jen krycí pásku, která je UV trvalá a která se současně snáší s vodou ředitelnými laky, např. TESA 4438 nebo TESA 4838. Ochranné pásky je třeba odstranit do 2 měsíců od nalepení.

 WINDOW HOLDING a.s.	Window Holding a.s.	Reklamační řád a pokyny pro užívání
	Hlavní 456, 250 89 Lázně Toušeň	Účinnost od: 1.1.2010
	ISO 9001:2001, ISO 14001:2005	4/9

V žádném případě nepoužívejte pásy s vysokou lepivostí, např. papírové malířské pásy, po kontaktu s vodou u ní dochází k degradaci a její následné odstranění je problematické.

Po ukončení stavebních prací je nutné prvky čistit velmi opatrně, nikdy ne na sucho, ale za vydatného smáčení vlažnou vodou s malou dávkou mycího prostředku. Zbytky malty nebo jiných tuhých materiálů by mohly vážně poškodit kování a těsnění oken.

Při běžném čištění oken stačí omýt ulpělý prach vodou s použitím saponátu nebo mýdla.

Při silnějším znečištění u plastových a hliníkových profilů od olejových skvrn lze použít lihový čisticí prostředek.

Nikdy na okna nepoužívejte abrazivní materiály (písky apod.). Nepoužívejte ani technické prostředky jako rozpouštědla (benzín, aceton), zásadité výrobky (např. na bázi čpavku), kyselé výrobky (na bázi kyseliny sírové apod.), ředidla a jiné agresivní látky, které by mohly způsobit neopravitelné poškození povrchu profilu. Nepoužívejte ani takové pomůcky, které mohou prvek poškrábat, například brusný papír a drátěnky.

U dřevěných profilů lze na silnější nečistoty (neodstranitelné mýdlovou nebo jarovou vodou) použít čisticí prostředek CLEHO C52 nebo technický benzín.

Před příchodem zimy lehce potřete gumové těsnění glycerinem.

Pravidelným ošetřením jednotlivých dílů kování zachováte jejich lehký chod a zároveň chráníte kování před předčasným opotřebením (viz bod 4 Údržba kování).

U hliníkových výrobků s povrchovou úpravou Elox a Elox bronz nesmí přijít nechráněný povrch profilu do přímého styku s žádným zednickým materiálem obsahujícím vápno.

Dřevěná eurookna

Dřevěná eurookna jsou opatřena vysoce elastickou silnovrstvou lazurou. Tato povrchová úprava respektuje vlastnosti dřeva, pohybuje se s dřevem. Prodloužení její životnosti můžete dosáhnout použitím renovačního balzámu GORI 690, nejlépe 2x ročně (před zimou a po zimě). Před aplikací je potřeba povrch omýt vlažnou mýdlovou nebo jarovou vodou. Neaplikujte alespoň 4 týdny před renovačním nátěrem. Neaplikujte při teplotách nižších než 5 °C. Renovační balzám nenahrazuje renovační nátěr poškozených prvků.

Životnost povrchové úpravy mohou výrazně zkrátit mechanická poškození povrchu. Ta je potřeba co nejrychleji vyspravit nejlépe pomocí tvrdých vosků. Pro opravu lze použít i barvu. Nejprve místo lehce přebrousíme tak, abychom odstranili nečistoty nebo mastnotu. Poté aplikujeme barevný základ GORI v potřebném odstínu. Po přeschnutí místo zaplníme vrchním lakem GORI. Lak dáme ve více vrstvách v závislosti na hloubce poškození. Mezi vrstvami je nutné dodržet dobu schnutí (min. 30 min. při 20 °C). V případě, že je nutno povrch sjednotit, opatříme celý díl jednou vrstvou renovačního nátěru GORI 660.

Interval pro provedení renovační povrchové úpravy je v závislosti na působení povětrnostních vlivů cca 7 – 12 let. U barvy dochází k postupnému „sprašování“. Oslabenou vrstvu venkovního nátěru je proto nutné opatřit renovačním nátěrem. Nejprve se povrch omyje od běžných nečistot vlažnou jarovou či mýdlovou vodou. Po zaschnutí se venkovní plochy oken lehce přebrousí brusným papírem zrnitosti 200 – 220. Obrus odstraníme suchým hadrem. Příznané spáry vyplníme plničem GORI FLEX, nebo GORI 990. Místa poškozená až na dřevo je třeba nejprve ošetřit základním lakem GORI. Poté plochy odmastíme, např. čisticím CLEHO C52, a necháme oschnout. Na takto připravený povrch nanese podle potřeby 2-3 vrstvy nového vrchního laku GORI.

Důležitá upozornění:

Pro aplikaci je nutné použít speciální štětec pro akrylátové barvy (plochý s hustým, jemným vlasem).

Barva musí být určena pro nátěr štětcem (GORI 660, 894).

Minimální teplota vzduchu 15 °C.

Nikdy nenatírat za přímého slunečního záření, ani na rozpálený povrch.

Při složitějších opravách se poradte s dodavatelem.

Oknům škodí nevhodné mikroklimatické podmínky objektu (vysoká relativní vlhkost v interiéru nad 50%). U novostaveb (betonáže, omítky) u rekonstrukcí (špatná izolace, jiné zdroje vlhkosti). Převážně v zimním období je nutné intenzivně větrat (při naměřené hodnotě nad

 WINDOW HOLDING a.s.	Window Holding a.s.	Reklamační řád a pokyny pro užívání
	Hlavní 456, 250 89 Lázně Toušeň	Účinnost od: 1.1.2010
	ISO 9001:2001, ISO 14001:2005	5/9

50% relativní vlhkosti). V důsledku porušení této podmínky dochází ke kondenzaci vody na skle a kování, k nabobtnání dřeva a můžou se objevit puchýře na laku. Společnost neručí za jakékoliv poškození vzniklé v souvislosti s trvale vysokou vlhkostí nebo vlivem přímého styku výrobku (dřeva) se zemí. (zamodrání nebo zbělení dřeva, napadení hnilobou, poškození povrchové úpravy). Tato poškození se nepovažují za reklamovatelné vady. Za vady způsobené trvalou vysokou vlhkostí se považuje naměřená hodnota ve dřevě vyšší než 18%.

Izolační skla:

Čištění izolačních skel bez ochranné vrstvy nebo výrobků, kde ochranná vrstva je na vnitřní straně dvojskla nebo vrstveného skla (například Stopray nebo Thermoplus), nepředstavuje čištění žádný problém.

Pro čištění se nesmějí používat tyto čisticí výrobky:

- kyselé výrobky
- vápno a vápenné emulze
- vysoce abrazivní výrobky, jako brusný papír nebo leštidlo
- abrazivní zrna s obsahem vody (cement)

Pro čištění lze použít vodu se silně zředěným saponátem pro domácnost.

Pro skla, jejichž ochranná vrstva směřuje ven, například pro Stopsol Classic, Stopsol Super – Silver, Stopsol SilverLight a Sunergy existují dva postupy čištění:

- Normální – Provádí se čistou vodou obsahující silně zředěný saponát pro domácnost. (S běžně prodávanými saponáty je třeba zacházet velmi opatrně, jelikož mohou způsobit rozšíření zašpinění).
- Speciální čištění – Jestliže je sklo po běžném čištění stále zašpiněno, lze je vyčistit pomocí oxidu ceria rozpuštěného ve velkém množství vody a následného důkladného opláchnutí. Tento postup by měl být použit jen za výjimečných okolností.

Sklo je třeba čistit často, aby se předešlo silnému zašpinění (např. každý měsíc).

U monolitického Solarbelu je speciální čištění naprosto zakázáno.

Co nejdříve odstraňte veškeré nálepky. Pokud se při tom vyskytnou nějaké potíže, lze použít rozpouštědla jako toluen, nafta, trichlorethylen, apod.

Po instalaci je třeba dávat pozor, aby nedošlo k neopravitelným poškozením způsobeným dalšími stavebními pracemi, které probíhají poblíž (odlétávání jisker při řezání a svařování, korozní materiály, aplikace omítek atd.)

7. Zapojení elektrického zámku VD, zvonkových tabel, čteček karet, čipů a systémů elektromotorických prvků zavírání

Připojení elektrického zámku není předmětem dodávky a je nutno ho svěřit odborné firmě.

Elektrický zámek má zaručený chod při stejnosměrném i střídavém napětí a to v rozmezí 8 – 12 V. (Napětí ve svorkách elektrického zámku při zatížení nesmí poklesnout pod 8 V.) Dále musí zdroj dodávat proud o 1 A při napětí 12 V. Tolerance proudu je +/- 15%. Výše uvedené hodnoty musí splňovat zařízení objednatele nebo uživatele domu.

Elektromechanický zámek BERA má zaručený chod při stejnosměrném napětí 12V (tolerance 12V+0/-10%). Dále musí zdroj dodávat proud o 1 A při tomto napětí. Výše uvedené hodnoty musí splňovat zařízení objednatele nebo uživatele domu.

 WINDOW HOLDING a.s.	Window Holding a.s.	Reklamační řád a pokyny pro užívání
	Hlavní 456, 250 89 Lázně Toušeň	Účinnost od: 1.1.2010
	ISO 9001:2001, ISO 14001:2005	6/9

Reklamační řád

1. Místo a způsob uplatnění reklamace

Podmínkou přijetí reklamace a její vyřízení, v případě uznání její oprávněnosti, je plné uhrazení závazků zákazníka vůči společnosti Window Holding a.s.

Reklamací je nutno podat písemně prokazatelnou formou (doporučeným dopisem, e-mailem) s uvedením: čísla zakázky, čísla položky, podrobným popisem reklamované vady, přesnou adresu a tel. kontakt na koncového zákazníka, kde je reklamované zboží umístěno. Při podání reklamace je rovněž nutné doložit kopii smlouvy o dílo uzavřené se společností Window Holding a.s.

Adresa pro uplatnění reklamace:

Window Holding a.s., reklamační oddělení, Futurama Business Park, Sokolovská 651/136a, 186 00 Praha 8, fax.: 234 001 221 nebo e-mail: info@windowholding.cz

Záruční doba na otvorové prvky dodávané společností Window Holding a.s. je 60 měsíců. Záruční doba na příslušenství, které není standardně dodáváno s okenními a dveřními prvky (žaluzie, rolety, sítě proti hmyzu, krytky kování, parapety, kliky) je 24 měsíců.

Záruka na dřevěné kazety do vchodových dveří, okenice, okna bez povrchové úpravy je 24 měsíců.

Záruční doba na stavební a montážní práce tvořící součást dodávky je 24 měsíců.

Délka záruční doby může být upravena speciálním ujednáním ve smlouvě mezi zákazníkem a společností Window Holding a.s. Pokud řádně uzavřená smlouva mezi zákazníkem a společností Window Holding a.s. upravuje některé otázky reklamací a záručních dob odchylně od tohoto reklamačního řádu, má přednost vždy příslušná smlouva. V ostatních otázkách příslušnou smlouvou neřešených se platí tento reklamační řád.

Záruční doba začíná platit prvním dnem následujícím po dni předání a převzetí díla nebo zboží, není-li ve smlouvě uvedeno jinak.

Doba vyřízení reklamace 30 dnů může být prodloužena o dobu nezbytně nutnou pro výrobu nových částí, dodání nových dílů subdodavatelem či v případě, kdy technologické podmínky nutně k provedení opravy nedovolí její provedení do 30ti dnů od nahlášení (klimatické podmínky apod.).

V případě, že zákazníkem reklamovaná vada není uznána jako vada oprávněná, je společnost Window Holding a.s. oprávněna požadovat veškeré vynaložené náklady spojené s vyřizováním reklamace (cestovné, poštovné, soudní a správní poplatky, provozní náklady, náklady na příp. znalecké posudky atd.).

2. Vady vyloučené z možnosti reklamace

Jako reklamovatelné nemohou být uznány vady vzniklé:

1. mechanickým poškozením, neodborným seřizením, nesprávnou údržbou po okamžiku předání a převzetí díla či zboží, viz. Návod k obsluze a údržbě
 - neodbornou montáží po okamžiku předání a převzetí díla nebo zboží (neodbornou montáží se rozumí především případ, kdy montáž prováděla jiná osoba než společnost autorizovaná společností Window Holding a.s., a dále pokud nebyla montáž provedena dle Montážního předpisu společnosti Window Holding a.s.)
 - používáním v podmínkách, které mohou nastolit fyzickou či chemickou nerovnováhu v návaznosti na vlastnosti stavby jako celku, například vady projektu a materiálů používaných na stavbě, v závislosti na specifických místních podmínkách, např. zvýšená prašnost, emise, vlhkost - způsobující orosení skel či rámo z interiéru
 - nevhodným užíváním výrobku (např. polepení skel fólií, stavění nábytku do těsné blízkosti oken atd.)

 WINDOW HOLDING a.s.	Window Holding a.s.	Reklamační řád a pokyny pro užívání
	Hlavní 456, 250 89 Lázně Toušeň	Účinnost od: 1.1.2010
	ISO 9001:2001, ISO 14001:2005	7/9

- poškozením v důsledku událostí majících původ ve vyšší moci (požáry, kroupy, záplavy, zemětřesení, vichřice, spady popílků, pylu, kyselých dešťů a podobně)
- vlivem nevhodných mikroklimatických podmínek objektu, např. rosení skel, rámu či zdiva z interiéru (jedná se o běžný fyzikální jev, který vzniká zpravidla nedodržením ventilačního režimu stavby-je zcela v rukou uživatele), s tím související poškození parapetů v důsledku působení kondenzátu, následná vegetace plísní atd.
- barevným nesouladem stejných barev aplikovaných na různé materiály či různými technologiemi (profily, výplně, krytky kování atd.)
- na prvcích, které nějakým způsobem přesahují technické normy a byly vyráběny na výslovné přání zákazníka. Tento nestandard musí být vždy uvedený v zakázce.

Estetické (vzhledové) vady se hodnotí při pohledu ze vzdálenosti 1,5m ve funkčním směru běžného použití. Vady, které při posouzení za těchto podmínek nejsou zjevně patrné, nejsou reklamovatelné.

Reklamovatelné jsou vady, jež brání řádnému užívání zboží či díla a znehodnocují jeho fyzický stav.

3. PROFILY:

Nelze reklamovat jakákoliv mechanická poškození vzniklá po předání díla či zboží.

Za reklamovatelnou vadu nelze považovat znehodnocení PVC a AL profilu vzniklé v důsledku pozdně odstraněné ochranné fólie (fólii je nutné odstranit do 3 měsíců od dodání).

Za reklamovatelnou vadu u hliníkových výrobků s povrchovou úpravou Elox nelze považovat tzv. extruzní čáry. Dále za reklamovatelnou vadu u hliníkových výrobků nelze považovat jakékoliv barevné vady na plastových izolátorech křídel a rámu.

Povolené vysprávkování dřevěných profilů určených k povrchové úpravě lazurovacími a krycími laky jsou: výsrava lodičkou, tmelem

Dřevo je nehomogenní materiál, rozdíly v barvě a struktuře na povrchu dřeva jsou přirozenými vlastnostmi dřeva, a proto nemohou být důvodem k reklamaci, stejně tak přirozené vady dřeva jako smolníky atd. Pokud se v průběhu záruční doby projeví, lze to považovat za vadu opravitelnou a výrobce si vyhrazuje právo tyto vady opravit.

Zákazník bere na vědomí, že jemu předložený vzorník barev slouží k výběru odstínu lazury, avšak skutečný výsledný odstín lazury na dodaných výplních otvorů nemusí zcela přesně souhlasit s vybranou variantou.

Jako reklamaci nelze uznat barevnou rozdílnost nového a dříve dodaného prvku. Lazura je vystavena ultrafialovému záření, které působí přes povrchovou úpravu až na lignin, který je součástí dřeva a vlivem UV záření tmavne.

Za reklamovatelnou vadu nelze považovat viditelnost bezchybného délkového nastavení dřeva.

Povrchová úprava u tropické dřeviny meranti může obsahovat na povrchu drobné bublinky či kráterky, které vznikají při nástřiku či v průběhu dozrávání povrchové úpravy. Nemají vliv na kvalitu a životnost povrchové úpravy a jejich výskyt není důvodem k reklamaci.

4. SKLO:

Nelze reklamovat jakákoliv mechanická poškození vzniklá po předání díla či zboží a rezonující meziskelní příčky.

Sklo není ve své ploše homogenní materiál. Při orosení se rýsují veškeré anomálie skla. Jedná

 WINDOW HOLDING a.s.	Window Holding a.s.	Reklamační řád a pokyny pro užívání
	Hlavní 456, 250 89 Lázně Toušeň	Účinnost od: 1.1.2010
	ISO 9001:2001, ISO 14001:2005	8/9

se o technologické stopy na struktuře skla, které nebrání průhledu a tyto vady nelze reklamovat.

Sklo se posuzuje v suchém stavu ze vzdálenosti 1m. Dovolенý rozsah vad na 1m² skla je uveden v tabulce:

Bubliny a bodová poškození	uzavřené průhledné	do 0,6 mm bez omezení, nikoliv však ve shlucích
		do 2 mm - 4ks
		do 3 mm - 2ks
		do 5 mm - 2ks
	uzavřené a neprůhledné	nepovolují se
Kamínky		nepovolují se
Škrábance	vlasové	do 20 mm bez omezení, nikoliv však ve shlucích
		do 50 mm - 7ks
		do 100 mm - 5ks
	hrubé	nepovolují se

Vysvětlení pojmů:

Škrába vlasová – ostré mechanické poškození povrchu skla ve tvaru čáry, zjistitelné jen zevrubnou prohlídkou (provádí se pod jakýmkoliv úhlem a z jakékoliv vzdálenosti).

Škrába hrubá - ostré mechanické poškození povrchu skla ve tvaru čáry, k jejímuž zjištění není třeba zevrubné prohlídky.

5. PARAPETY:

Parapety jsou dekorativní prvek a nejsou určeny k nadměrnému zatěžování.

Za závadu se nepovažuje jakékoliv povrchové poškození vnějších i vnitřních parapetů vzniklé po předání zboží či díla.

6. ŽALUZIE:

Za závadu se nepovažuje:

- částečné nebo celkové opotřebení výrobku
- nedoklápění lamel (při posouzení se vychází z pravidla, že skrz žaluzii nesmí být mezi lamelami při kolmém pohledu vidět na rovinu skla)
- rozdílnost doklápění lamel jednotlivých žaluzií
- mechanické poškození jednotlivých dílů žaluzií
- světelná netěsnost po stranách žaluzie mezi lamelami a zasklívací lištou, pokud nepřesahuje max. přípustnou toleranci 5mm (měřena nejmenší vzdálenost lamela – zasklívací lišta).
- šikmý chod v horizontální rovině. Maximální rozdíl výšek v místě pásky je dán hodnotou +/- 5 mm

Žaluzie nejsou určeny k celkovému zatemnění.

 WINDOW HOLDING a.s.	Window Holding a.s.	Reklamační řád a pokyny pro užívání
	Hlavní 456, 250 89 Lázně Toušeň	Účinnost od: 1.1.2010
	ISO 9001:2001, ISO 14001:2005	9/9

7. SÍŤE:

Za závady se nepovažují:

- částečné netěsnosti sítě na straně srazu v horní a dolní části dvoukřídlého okna.
- rozměry sítě v případě, že v místě osazení do rámu okna není mezi rámem sítě a rámem okna mezera větší než 5mm.

8. VENKOVNÍ ROLETY:

Délka vodících lišt standardně končí na spodním okraji rámu okna a nedosahují na venkovní parapet, pokud si zákazník jiné provedení smluvně neobjednal.

9. MONTÁŽNÍ PRÁCE:

viz montážní předpis MP106-01

Při posuzování ostatních vad, které nejsou blíže specifikovány v tomto reklamačním řádu, se přihlíží k výrobním standardům v oblasti otvorových výplní a ke všeobecnému stavu techniky.